



Официальный дилер  
Metabo в Украине

[metabo-ukraine.com](http://metabo-ukraine.com)

## FSR 200 Intec



<b>de</b>	Originalbetriebsanleitung	5
<b>en</b>	Original instructions	8
<b>fr</b>	Notice originale	11
<b>nl</b>	Oorspronkelijke gebruiksaanwijzing	14
<b>it</b>	Istruzioni originali	17
<b>es</b>	Manual original	20
<b>pt</b>	Manual original	23
<b>sv</b>	Bruksanvisning i original	26
<b>fi</b>	Alkuperäiset ohjeet	29
<b>no</b>	Original bruksanvisning	32
<b>da</b>	Original brugsanvisning	35
<b>pl</b>	Instrukcja oryginalna	38
<b>el</b>	Πρωτότυπες οδηγίες χρήσης	41
<b>hu</b>	Eredeti használati utasítás	44
<b>ru</b>	Оригинальное руководство по эксплуатации	47

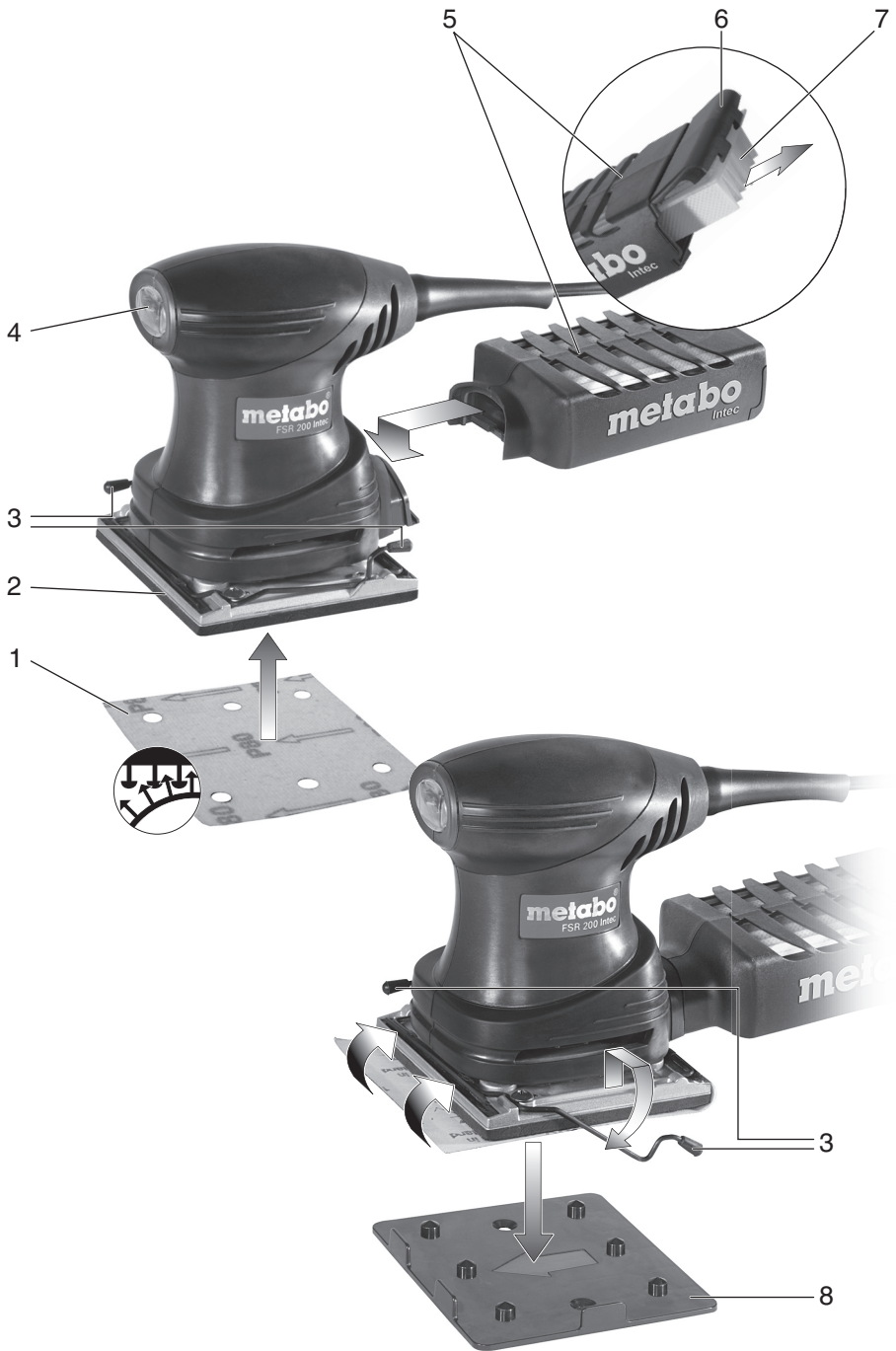

		<b>FSR 200 Intec</b> *1) Serial Number: 00066..
<b>A</b>	mm (in)	114 x 102 (3 1/2 x 4 )
<b>P<sub>1</sub></b>	W	200
<b>P<sub>2</sub></b>	W	80
<b>s<sub>0</sub></b>	min <sup>-1</sup> (opm)	26.000
<b>s<sub>1</sub></b>	min <sup>-1</sup> (opm)	22.000
<b>S</b>	mm (in)	1,4 (1/16)
<b>Intec</b>	-	✓
<b>m</b>	kg (lbs)	1,25 ( 2.76)
<b>a<sub>h</sub>,K<sub>h</sub></b>	m/s <sup>2</sup>	3 / 1,5
<b>L<sub>pA</sub>,K<sub>pA</sub></b>	dB(A)	76 / 3
<b>L<sub>WA</sub>,K<sub>WA</sub></b>	dB(A)	87 / 3

CE \*2) 2004/108/EC (-> 19.04.2016) / 2014/30/EU (20.04.2016 ->), 2006/42/EC, 2011/65/EU  
\*3) EN 60745-1:2009+A11:2010, EN 60745-2-4:2009+A11:2011

ppac 

2015-11-10, Volker Siegle  
Direktor Produktentstehung & Qualität (Vice President Product Engineering & Quality)  
\*4) Metabowerke GmbH - Metabo-Allee 1 - 72622 Nuertingen, Germany

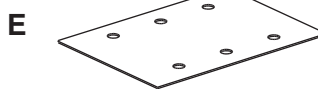
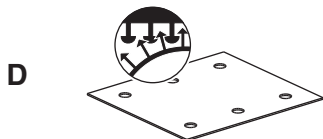
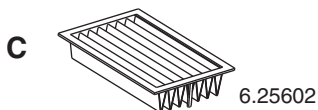
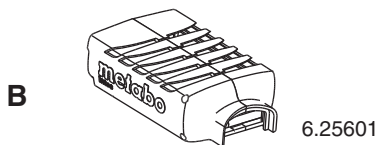
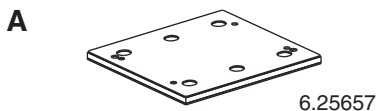

- 10 x P 40 .... 6.25619
- 10 x P 60 .... 6.25620
- 10 x P 80 .... 6.25621
- 10 x P 100 .... 6.25622
- 10 x P 120 .... 6.25623
- 10 x P 180 .... 6.25624
- 10 x P 240 .... 6.25625
- 10 x P 320 .... 6.25626
- 10 x P 400 .... 6.25627

- 10 x P 40 .... 6.25629
- 10 x P 60 .... 6.25630
- 10 x P 80 .... 6.25631
- 10 x P 100 .... 6.25632
- 10 x P 120 .... 6.25633
- 10 x P 180 .... 6.25634
- 10 x P 240 .... 6.25635
- 10 x P 320 .... 6.25636
- 10 x P 400 .... 6.25637

- 2 x P 40 +
- 2 x P 80 +
- 2 x P 120 +
- 2 x P 180 +
- 2 x P 240 .... 6.25628

- 2 x P 40 +
- 2 x P 80 +
- 2 x P 120 +
- 2 x P 180 +
- 2 x P 240 .... 6.25638

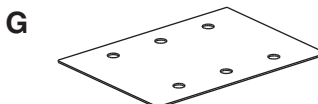
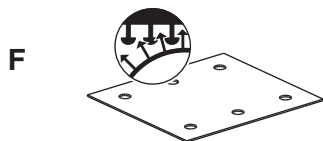

- 10 x P 40 .... 6.25639
- 10 x P 60 .... 6.25640
- 10 x P 80 .... 6.25641
- 10 x P 100 .... 6.25642
- 10 x P 120 .... 6.25643
- 10 x P 180 .... 6.25644
- 10 x P 240 .... 6.25645
- 10 x P 320 .... 6.25646

- 10 x P 40 .... 6.25648
- 10 x P 60 .... 6.25649
- 10 x P 80 .... 6.25650
- 10 x P 100 .... 6.25651
- 10 x P 120 .... 6.25652
- 10 x P 180 .... 6.25653
- 10 x P 240 .... 6.25654
- 10 x P 320 .... 6.25655

- 2 x P 40 +
- 2 x P 80 +
- 2 x P 120 +
- 2 x P 180 +
- 2 x P 240 .... 6.25647

- 2 x P 40 +
- 2 x P 80 +
- 2 x P 120 +
- 2 x P 180 +
- 2 x P 240 .... 6.25656



# Оригинальное руководство по эксплуатации

## 1. Декларация соответствия

Настоящим под свою ответственность мы заявляем: данные плоскошлифовальные машины с идентификацией по типу и серийному номеру \*1) отвечают всем действующим положениям директив \*2) и норм \*3).  
Техническую документацию для \*4) - см. на с. 3.

## 2. Использование по назначению

Инструмент предназначен для сухого шлифования прямых и выпуклых поверхностей из дерева, пластика, цветных металлов, листовой стали и аналогичных материалов, а также для шлифовки поверхностей, покрытых шпатлевкой или лаком.

За ущерб, возникший в результате использования не по назначению, ответственность несет только пользователь.

Необходимо соблюдать общепринятые правила техники безопасности, а также указания, прилагаемые к данному руководству.

## 3. Общие указания по технике безопасности



Для вашей собственной безопасности и защиты электроинструмента от повреждений соблюдайте указания, отмеченные данным символом!



**ПРЕДУПРЕЖДЕНИЕ!** Для снижения риска травмирования прочтите руководство по эксплуатации.



**ПРЕДУПРЕЖДЕНИЕ!** Прочтите все инструкции и указания по технике безопасности. *Невыполнение инструкций и указаний по технике безопасности может привести к поражению электрическим током, возгоранию и/или к получению тяжелых травм.*

**Сохраните все инструкции и указания по технике безопасности.**

Передавайте инструмент следующему владельцу только вместе с этими документами.

## 4. Специальные указания по технике безопасности

До проведения настроек, переоснащения, чистки и технического обслуживания вынимайте сетевую вилку из розетки.

Тщательно закрепите обрабатываемую деталь, например, с помощью зажимов.

**При длительной работе пользуйтесь средствами защиты слуха.** Длительное воздействие высокого уровня шума может привести к нарушениям слуха.

## Снижение пылевой нагрузки:



Частицы, образующиеся при работе с данным инструментом, могут содержать вещества, которые способствуют развитию рака, появлению аллергических реакций, заболеваний дыхательных путей, врожденных дефектов и прочих заболеваний репродуктивной системы. Несколько примеров подобных веществ: свинец (в содержащем свинец ЛКП), минеральная пыль (из строительного кирпича, бетона и т. п.), добавки для обработки древесины (соль хромовой кислоты, средства защиты древесины), некоторые виды древесины (например, пыль от дуба или бука), металлы, асбест. Степень риска зависит от продолжительности воздействия этих веществ на пользователя или находящихся вблизи людей. Не допускайте попадания частиц обрабатываемого материала в организм. Для уменьшения вредного воздействия этих веществ: обеспечьте хорошую вентиляцию рабочего места и носите подходящие средства защиты, например, респираторы, которые способны отфильтровывать микроскопические частицы.

Соблюдайте директивы, распространяющиеся на обрабатываемый материал, персонал, вариант применения и место проведения работ (например, положение об охране труда, утилизации).

Обеспечьте удаление образующихся частиц, не допускайте образования отложений в окружающем пространстве.

Используйте только подходящую оснастку. Это позволит сократить количество частиц, неконтролируемо выбрасываемых в окружающую среду.

Используйте подходящее вытяжное устройство.

Уменьшить пылевую нагрузку вам помогут следующие меры:

- не направляйте выходящие из инструмента частицы и отработанный воздух на себя, находящихся рядом людей или скопления пыли;
- используйте вытяжное устройство и/или воздухоочиститель;
- хорошо проветривайте рабочее место и содержите его в чистоте с помощью пылесоса. Подметание или выдувание только поднимает пыль в воздух.

Обрабатывайте пылесосом или стирайте защитную одежду. Не продувайте одежду воздухом, не выбивайте и не сметайте с нее пыль.

## 5. Обзор

См. с. 2.

- 1 Шлифлист
- 2 Шлифовальная плита

- 3 Зажимной рычаг
- 4 Выключатель
- 5 Кассета-пылесборник\*
- 6 Крышка блока очистки
- 7 Складчатый фильтр
- 8 Пробивной штамп

\* в зависимости от комплектации

## 6. Ввод в эксплуатацию

 Перед вводом в эксплуатацию проверьте соответствие напряжения и частоты сети, указанных на заводской табличке, параметрам сети электропитания.

 Перед инструментом всегда подключайте автомат защиты от тока утечки (УЗО) с макс. током отключения 30 мА.

### 6.1 Установна шлифлиста

#### Шлифлист на липучке

Простота установки и снятия благодаря креплению на липучке.

Просто прижмите шлифлист так, чтобы отверстия шлифлиста (1) и шлифовальной плиты (2) совпали.

#### Шлифлист без липучки

- Поверните зажимной рычаг (3) вниз, как показано на рисунке, с. 2. В результате откроется зажимная планка.

- Задвиньте шлифлист под зажимную планку.

- Зажмите шлифлист с одной стороны зажимным рычагом (3).

- Натяните шлифлист на шлифовальную плиту и зажмите зажимным рычагом (3) на другой стороне.

#### Пробивной штамп

В шлифлистах, не имеющих отверстий, с помощью пробивного штампа можно самостоятельно выполнить отверстия для пылеудаления.

- Установка шлифлиста на плоскошлифовальную машину.

- Установите плоскошлифовальную машину, как показано на рисунке, с. 2, на пробивной штамп (8) и прижмите вниз.

## 7. Эксплуатация

### 7.1 Включение/выключение,

**Включение:** Перевести переключатель (4) в положение „I“.

**Выключение:** Перевести переключатель (4) в положение „O“.

### 7.2 Всасывание пыли

Для оптимального отвода пыли расположите шлифлист таким образом, чтобы отверстия шлифлиста (1) и шлифовальной плиты (2) совпали.

#### Собственное устройство пылеудаления:

установите кассету-пылесборник (5) (см. рисунок, с. 2). Для сохранения мощности всасы-

вания вовремя очищайте кассету пылесборника (5) и прочищайте фильтр (7).

#### Дополнительная система всасывания пыли:

Установите штуцер пылесборника (см. главу «Принадлежности»). Подключите подходящее всасывающее устройство. При подключении используйте шланг диаметром 35 мм. См. главу «Принадлежности».

**Указание:** Для шлифования абразивного материала (например, гипса и т. п.) рекомендуется использовать подходящий пылеудаляющий аппарат.

## 8. Чистка, техническое обслуживание

### Чистка кассеты-пылесборника (5)

- Откройте крышку блока очистки (6).

- Опорожните кассету-пылесборник (5).

- Извлеките складчатый фильтр (7) и удалите остатки пыли кисточкой или постукиванием.

- При установке складчатого фильтра (7) обратите внимание на пазы по бокам.

#### Инструмент следует регулярно очищать.

При этом с помощью пылесоса следует очистить вентиляционные щели на корпусе двигателя.

Замена изношенной шлифовальной плиты (2)

- Выверните крепежные винты (с нижней стороны шлифовальной плиты).

- Снимите шлифовальную плиту.

- Шлифовальная плита (сменная) см. раздел Принадлежности.

- Установите шлифовальную плиту.

- Снова закрутите и затяните крепежные винты (на нижней стороне шлифовальной плиты).

## 9. Принадлежности

Используйте только оригинальные принадлежности Metabo.

См. с. 4.

Используйте только те принадлежности, которые отвечают требованиям и параметрам, перечисленным в данном руководстве по эксплуатации.

A Шлифовальная плита (сменная)

B Кассета-пылесборник с многоуровневым складчатым фильтром (сменная)

C Складчатый фильтр (сменный)

D перфорированные листы самоклеющейся шлифовальной бумаги для дерева и металла, 115 x 103 мм

E перфорированные листы шлифовальной бумаги для дерева и металла, внатяг, 115 x 140 мм

F перфорированные листы самоклеющейся шлифовальной бумаги для красок, лаков, шпатлевки, 115 x 103 мм

G перфорированные листы шлифовальной бумаги для красок, лаков, шпатлевки, внатяг, 115 x 140 мм

H Вытяжной патрубков пылесборника

I Универсальный пылесос Metabo  
 Полный ассортимент принадлежности смотрите на сайте [www.metabo.com](http://www.metabo.com) или в главном каталоге.

## 10. Ремонт

 К ремонту электроинструмента допускаются только квалифицированные специалисты-электрики!

Для ремонта электроинструмента производства Metabo обращайтесь в ближайшее представительство Metabo. Адреса см. на сайте [www.metabo.com](http://www.metabo.com).

Списки запасных частей можно скачать на сайте [www.metabo.com](http://www.metabo.com).

## 11. Защита окружающей среды

Выполняйте национальные правила утилизации и переработки отслужившего электроинструмента, упаковки и принадлежностей.



Только для стран ЕС: не выбрасывайте электроинструменты вместе с бытовыми отходами! Согласно Директиве 2002/96/EG по отходам электрического и электронного оборудования и гармонизированным национальным стандартам бывшие в употреблении электроприборы и электроинструменты подлежат отдельной утилизации с целью их последующей экологически безопасной переработки.

## 12. Технические характеристики

Пояснения к данным, указанным на с. 2.

Оставляем за собой право на технические изменения.

D	= размеры шлифовальной плиты
$P_1$	= номинальная потребляемая мощность
$P_2$	= выходная мощность
$s_0$	= частота колебаний на холостом ходу
$s_1$	= частота колебаний при номинальной нагрузке
S	= амплитуда колебаний (диаметр)
Intec	= кассета-пылесборник
m	= масса без сетевого кабеля

Результаты измерений получены в соответствии со стандартом EN 60745.

 Электроинструмент класса защиты II  
 ~ Переменный ток

На указанные технические характеристики распространяются допуски, предусмотренные действующими стандартами.

 **Значения шума и вибрации**  
 Эти значения позволяют оценивать и сравнивать шум и вибрацию, создаваемые при работе различных электроинструментов. В зависимости от условий эксплуатации, состояния электроинструмента или рабочих (сменных) инструментов фактическая нагрузка

может быть выше или ниже. При определении примерного уровня шума и вибрации учитывайте перерывы в работе и фазы работы с пониженной (шумовой) нагрузкой. Определите перечень организационных мер по защите пользователя с учетом тех или иных значений шума и вибрации.

**Суммарное значение вибрации** (векторная сумма трех направлений) рассчитывается в соответствии со стандартом EN 60745:

$a_h$  = значение вибрации (шлифование поверхности)

$K_h$  = коэффициент погрешности (вибрация)

**Уровень шума по методу A:**

$L_{pA}$  = уровень звукового давления

$L_{WA}$  = уровень звуковой мощности

$K_{pA}, K_{WA}$  = коэффициент погрешности

Во время работы уровень шума может превышать 80 дБ(A).

 **Надевайте защитные наушники!**



### Информация для покупателя:

Страна изготовления: Китай

Производитель: "Metabowerke GmbH",  
 Metaboallee 1, D-72622 Nuertingen, Германия

Завод-изготовитель:

"Metabo Powertools (China) Co. Ltd."

Bldg. 7, 3585 San Lu Road,

Pujiang Industrial Park, Min Hang District, Китай

Импортер в России:

ООО "Метабо Евразия"

Россия, 127273, Москва

ул. Березовая аллея, д 5 а, стр 7, офис 106

тел.: +7 495 980 78 41

Дата производства зашифрована в 10-значном серийном номере инструмента, указанном на его шильдике. 1 я цифра обозначает год, например «4» обозначает, что изделие произведено в 2014 году. 2 я и 3 я цифры обозначают номер месяца в году производства, например «05» - май

Гарантийный срок: 1 год с даты продажи

Срок службы инструмента: 5 лет с даты изготовления



Metabowerke GmbH  
Metabo-Allee 1  
72622 Nuertingen  
Germany  
[www.metabo.com](http://www.metabo.com)

**metabo**<sup>®</sup>  
PROFESSIONAL POWER TOOL SOLUTIONS